

fisher-price®



GTL56

のって!はずむよ!バイリンガル・ポニーウォーカー
取扱説明書

安全のためのご注意



この取扱説明書は必ず保管してください。

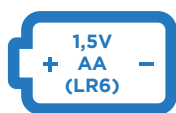

x3

単三型**アルカリ**乾電池3本使用(テスト用電池付き)。

入っている電池はテスト用です。

必ず**アルカリ**乾電池をご使用ください。



汚れたら、水を固く絞ったタオルでふいてください。

水に浸けて洗わないでください。



保護者の監視のもとで遊ばせて、目を離さないでください。

階段や段差の近くでは絶対に使用しないでください。

周囲に障害物のない場所で遊ばせてください。

安全に停止する方法を、保護者の方がお子さまに教えてください。

このおもちゃはお子さま自身が安全に操作ができることが必要です。落下、衝突、自分や周囲の人が負傷する危険を回避できるよう、注意して見守ってください。

体重制限：19kg

定期的に摩耗や損傷がないか点検し、すべてのネジを確認し、ゆるみがあれば締め直してください。

摩耗や損傷がありましたら、ご使用を中止してください。

安全のためのご注意



組み立ては保護者の方が行ってください。



20

組み立て時間：およそ20分間



組み立ておよび電池の交換に必要な道具：プラスのドライバー
(プラスのドライバーは入っていません)
ネジはしめすぎないでください。



ボール用空気入れと標準的な空気針を使用してシートに空気を入れて、膨らみを戻すことができます。
(空気入れ及び空気針は入っていません)

入っているもの

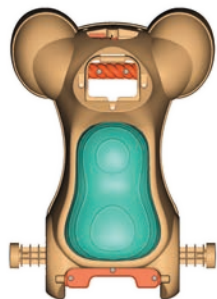

後輪2個

前輪より大きく、膨らみがあります。



前輪2個

後輪より小さく、膨らみがありません。

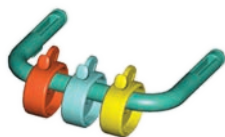
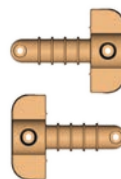

 x9
19mmネジ

▲ 注 意 (ちゅうい)

組み立てのためのネジが入っています。必ず保護者の方が組み立ててください。

組み立て方

1

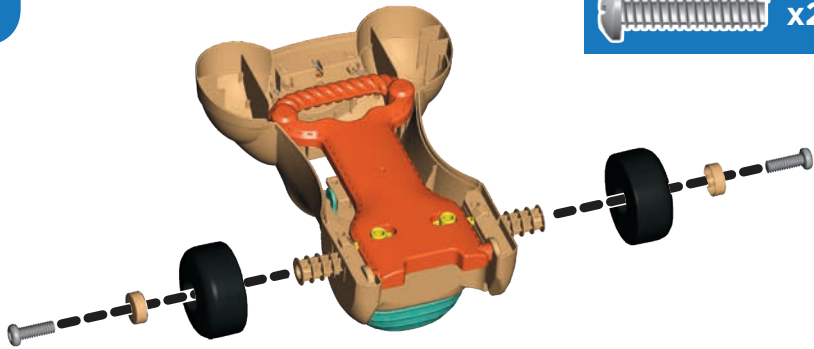

後輪は大きく、外側が膨み、
内側が平たいタイヤです。
内側の平たい面をポニーに
当ててください。

2

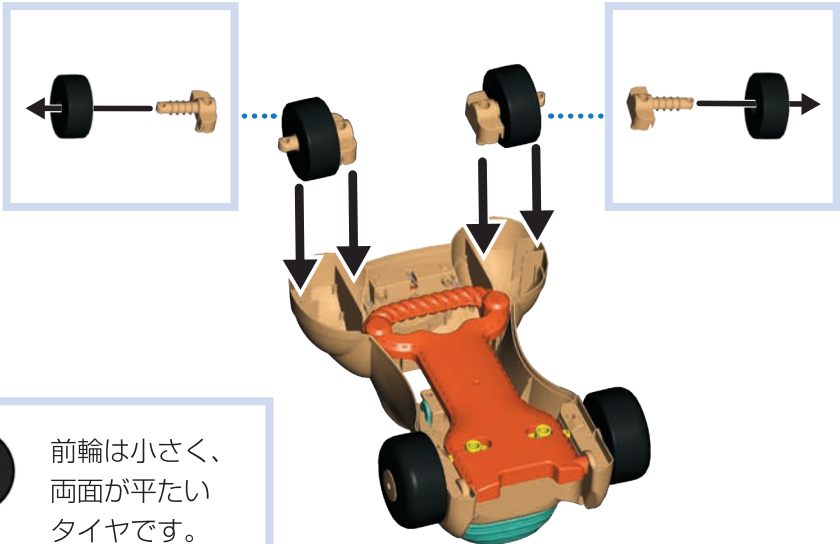

前輪は小さく、
両面が平たい
タイヤです。

組み立て方

3



4

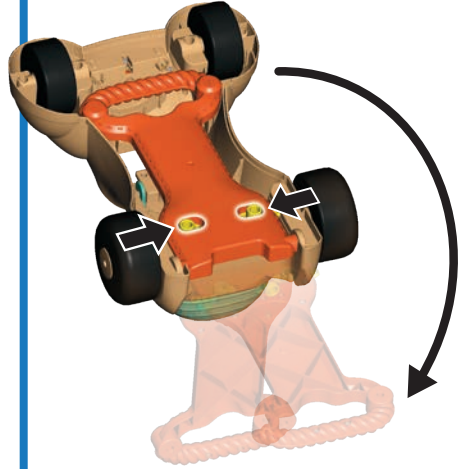

5

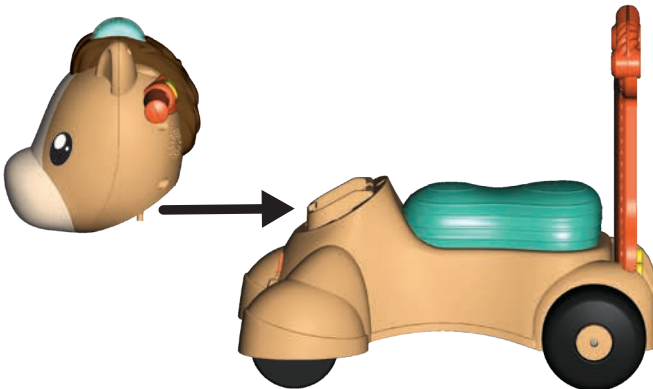

6

組み立て方

6

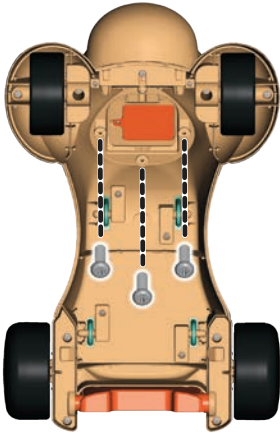

7



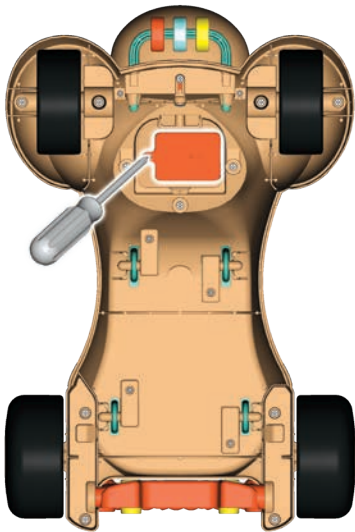

電池の入れ方



プラスのドライバーを使って電池ケースのふたのネジをゆるめ、ふたをあけます。使用済みの電池を全て取り出して、お子さまの手の届かないところに捨ててください。新しい単三型**アルカリ**乾電池3本（別売り）を入れてください。正しい向きで電池が入っているか確認してください。ふたをかぶせ、ドライバーでしっかりしめてください。ネジはしめすぎないでください。正しく動作しないときは、電源 / 音量調節スイッチをオフにしてからオンに入れ直してください。音が聞こえにくくなったり、ライトが暗くなったら、新しい単三型アルカリ乾電池に交換してください。

7

スイッチの入れ方

スイッチを音量小  (オン)
または音量大  (オン) にして
ください。
遊び終わったら、オフ  に
してください。

ABCまたは123ボタンを
押すと、歌やおしゃべり、
サウンドが流れます。

ローラーを回すとライトが光り
おしゃべりや歌が流れます。

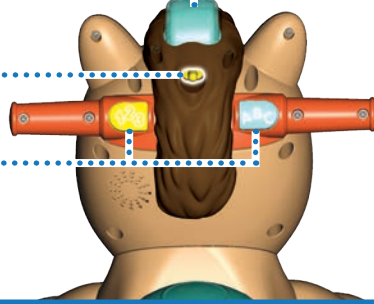

ボタンを押したりローラーを回してから
ポニーに乗ったり押すと、より多くの音
楽、おしゃべり、効果音を楽しめます。
ポニーを動かしても音が続かない場合
は、もう一度ボタンを押すか、ローラー
を回してポニーを動かしてください。

はずむ!のって!

ハンドルをポニーの下側に折りたたむと、乗って遊べます。

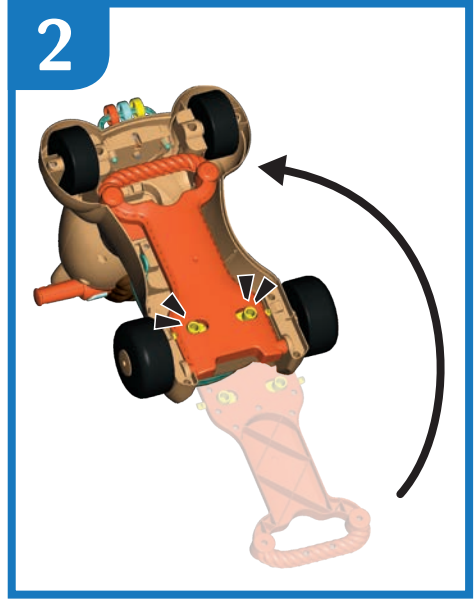
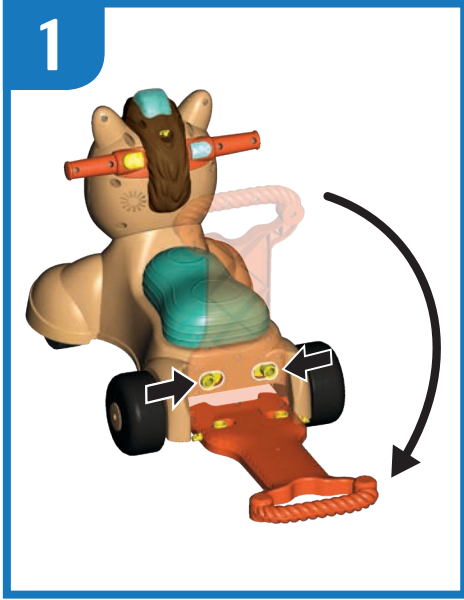

歩いて!

ハンドルをポニーの下側から開いてセットすると、歩きながら押し転がして遊べます。

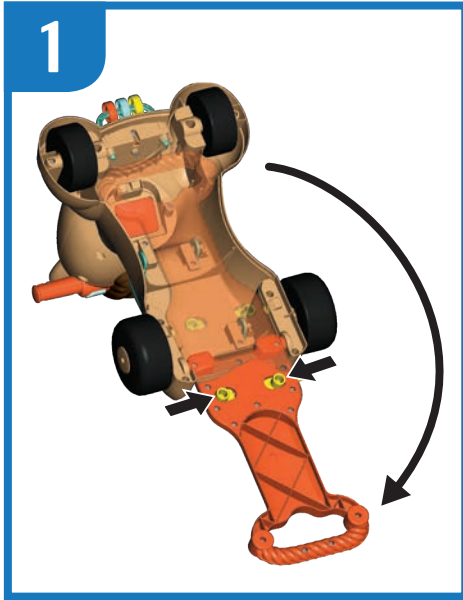

こんなときは

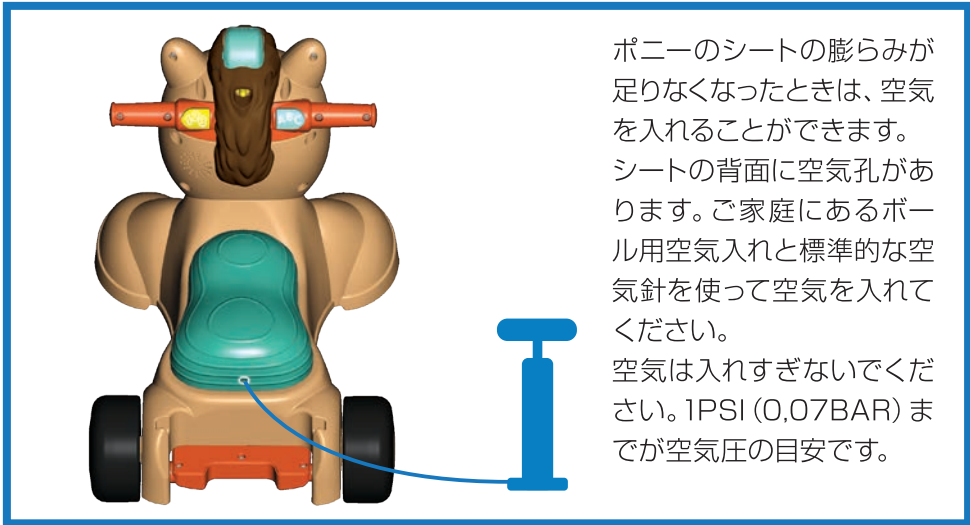

ポニーのシートの膨らみが足りなくなったときは、空気を入れることができます。シートの背面に空気孔があります。ご家庭にあるボール用空気入れと標準的な空気針を使って空気を入れてください。空気は入れすぎないでください。1PSI (0,07BAR) までが空気圧の目安です。

重要:

《電池を誤使用すると発熱・破裂・液もれの恐れがあります。下記に注意してください》

- 万が一、電池からもれた液が目に入ったときはすぐに大量の水で洗い、医師に相談してください。皮膚や服に付いたときは水で洗ってください。
- 電池の交換は保護者の方が行ってください。
- 充電式（ニカドなど）電池は、絶対に使用しないでください。
- 古い電池と新しい電池、いろいろな種類の電池を混ぜて使わないでください。
- + -（プラス・マイナス）を正しくセットしてください。
- 遊んだ後は必ずスイッチをオフにしてください。
- 長時間使用しないときは、電池を本体からはずして保管してください。電池の発熱、液もれ、破裂によりケガや故障の原因となります。
- ショートさせたり充電、分解、加熱、火の中に入れてたりしないでください。



使用済みの電池は、お住まいの自治体の指示に従って捨ててください。



おとなといっしょ

⚠ 注意 (ちゅうい)

保護者の方へ 必ずお読みください

- 保護者の監視のもとで遊ばせて、目を離さないでください。
- 安全のため、破損、変形したおもちゃは、使用しないでください。

- * 予告なしに商品の改善が行われ、説明文の一部が実際の商品と異なる場合があります。
- * 写真・イラストと実際の商品とは、多少異なりますのでご了承ください。
- * 本商品のパッケージ・取扱説明書に使用している文章・写真・イラストその他すべての無許可転載を禁止します。

輸入元 マテル・インターナショナル株式会社
〒101-0045東京都千代田区神田鍛冶町3-3神田大木ビル5F

お問い合わせ電話番号 03-5207-3620
電話受付時間 月～金曜日(土・日・祝日を除く) 10時～16時

Let's be kids

GTL56-Z270
1102318149-JJ2

©2020 Mattel.
PRINTED IN MEXICO