

fisher-price®



HPH48

取扱説明書

## 安全のためのご注意



### 重要！

この取扱説明書は保管してください。

組み立てる前およびご使用になる前に、この説明書を必ずお読みください。

組み立てる前およびご使用になる前に、部品を点検し、損傷や部品のゆるみ、欠品や危険な部位がないか確認してください。損傷や欠品がありましたらご使用を中止し、「マテル・カスタマーサービスセンター」までご連絡ください。本商品に付属していないアクセサリや部品は取り付けないでください。代替品はご使用にならないでください。



組み立ては保護者の方が行ってください。組み立てのための道具は必要ありません。

写真・イラストと実際の商品とは、多少異なりますのでご了承ください。



20

組み立て時間：およそ20分間

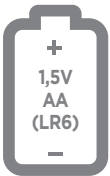

x3

単三型**アルカリ**乾電池3本使用（別売り）。電池の交換に必要な道具：プラスのドライバー（プラスのドライバーは入っていません）  
電池の交換は保護者の方が行ってください。必ず**アルカリ**乾電池をご使用ください。



## 警告

### 落下の危険

使用中にお子さまが**落下**し頭部の怪我を負う恐れがあります。

- お子さまをシートに座らせたまま、ひとりにしないでください。必ず保護者のもとで遊ばせてください。
- 階段や傾斜のある場所ではご使用できません。
- 本体は平らな床の上でご使用ください。

### 窒息の危険

ヒモは**窒息事故**を引き起こす恐れがあります。

- お子さまの首の回りにヒモが巻きつかないように、ヒモ付きのフードや、コード付きのおしゃぶりは使用しないでください。
- 本体やおもちゃに付属品以外のヒモ等を取り付けしないでください。
- 首が充分安定していないお子さま、シートから自分で降りられるお子さまはご使用できません。

## 入っているもの

**重要!** パッケージから中身をすべて取り出し、図の中の部品が全て入っていることをご確認ください。一部の部品は梱包材にくるまれています。梱包材を外してください。

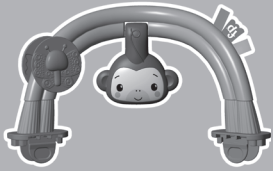

きのぼりモンキー



ワニ



ライオン



キリン

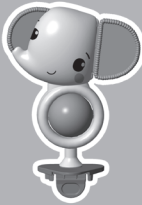

ゾウ

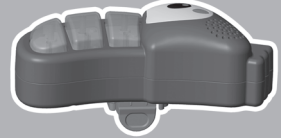

キーボード

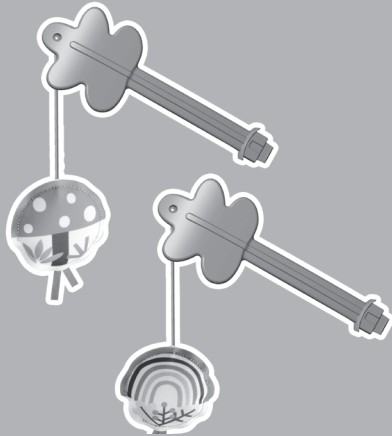

ぶらさがりおもちゃ

組み立てる前に、キーボードに電池を入れてください。

「電池の入れ方」のページを参照してください。

# 入っているもの



フレーム(大)

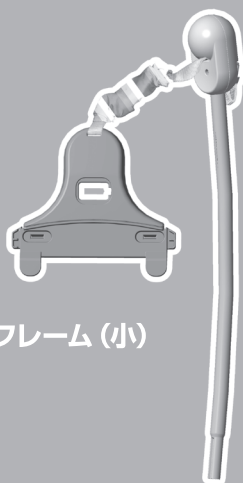

フレーム(小)



x 3

ベース



シートクッション



シートリング

## 電池の入れ方



キーボードは、底面の赤いボタンを押しながら留め具を引き上げて外してください。電池ケースが現れます。

電池ケースのフタのネジを、プラスのドライバーを使ってゆるめ、電池ケースのフタを外します。

新しい単三型**アルカリ**乾電池3本（別売り）を入れてください。

フタをして、ネジをしめてください。ネジはしめすぎないでください。

留め具を元の位置に取り付けてください。

本商品が正しく動作しない場合は、オン・オフ/音量調節スイッチをオフにしてから、オンに入れ直してください。

音が聞こえにくくなったり、ライトが暗くなったり、止まったら、新しい単三型**アルカリ**乾電池に交換してください。電池の交換は保護者の方が行ってください。

## 電池についてのご注意

《電池を誤使用すると発熱・破裂・液もれの恐れがあります。下記に注意してください》

- 万が一、電池からもれた液が目に入ったときはすぐに大量の水で洗い、医師に相談してください。ひふや服に着いたときは水で洗ってください。
- 電池の交換は保護者の方が行ってください。
- 充電式（ニカドなど）電池は、絶対に使用しないでください。
- +-（プラス・マイナス）を正しくセットしてください。
- 遊んだ後は必ずスイッチをオフにしてください。
- 長時間使用しないときは、電池を本体から外して保管してください。電池の発熱、液もれ、破裂によりケガや故障の原因となります。
- ショートさせたり充電、分解、加熱、火の中に入れてたりしないでください。



使用済みの電池は、お住まいの自治体の指示に従って捨ててください。

# 組み立て方

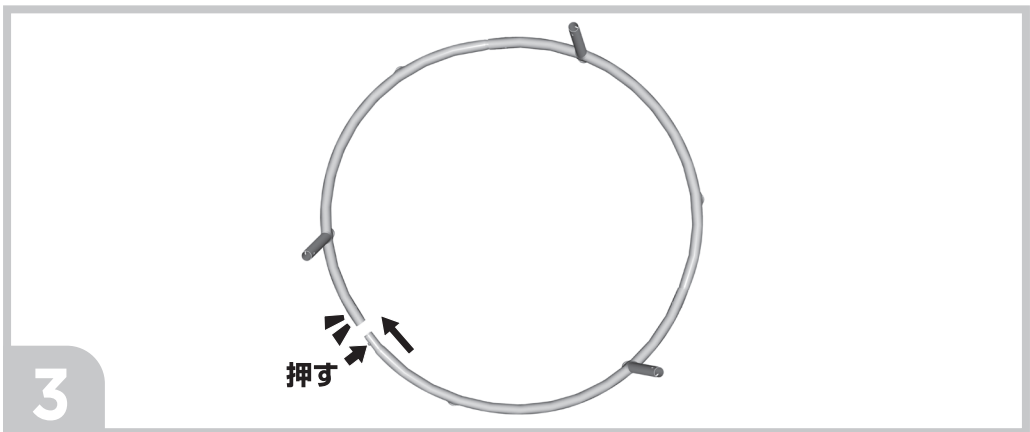
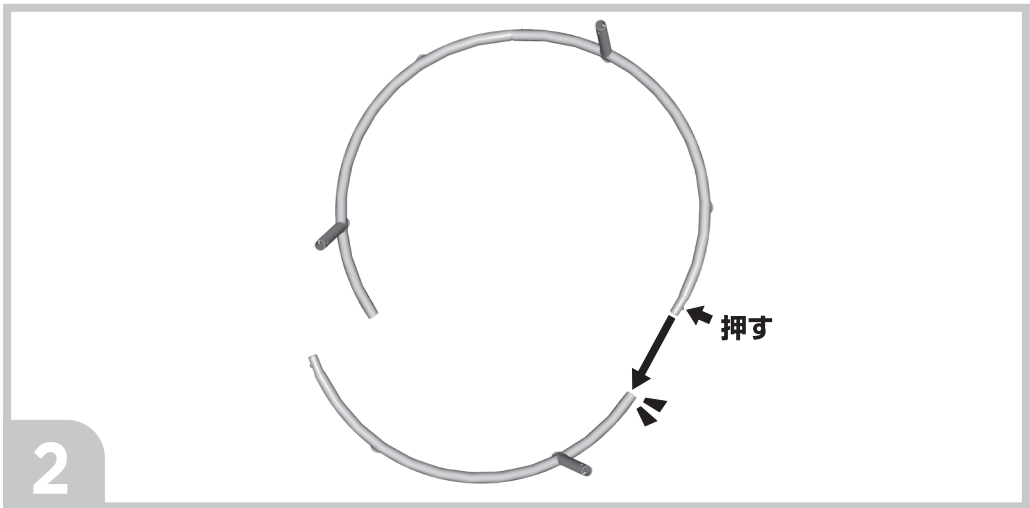
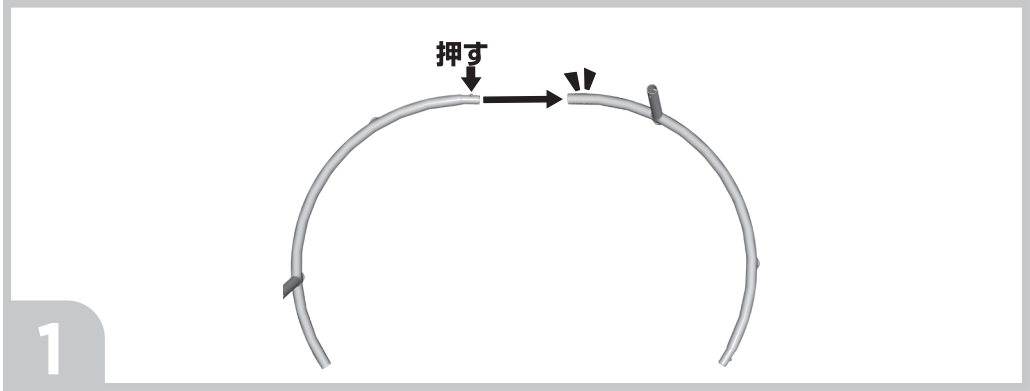

## 組み立て方

フレームを床の上に  
広げてください。

4



フレーム(小)の2つの  
突起を、フレーム(大)の  
穴に差し込みます。  
フレーム(小)を持ち上  
げてパチッと音をさせ  
て取り付けてください。

5



## 組み立て方

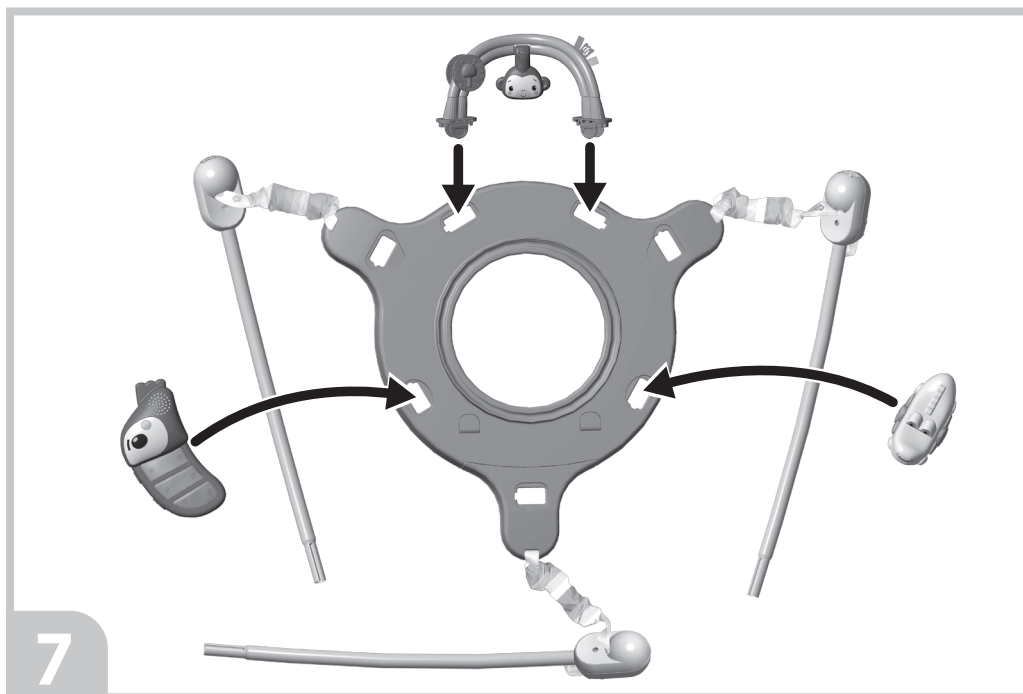

## 組み立て方

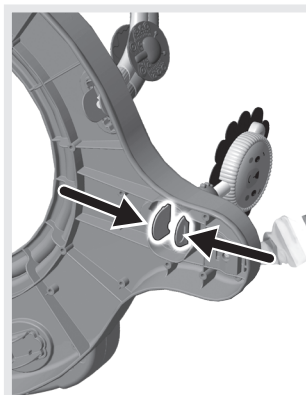
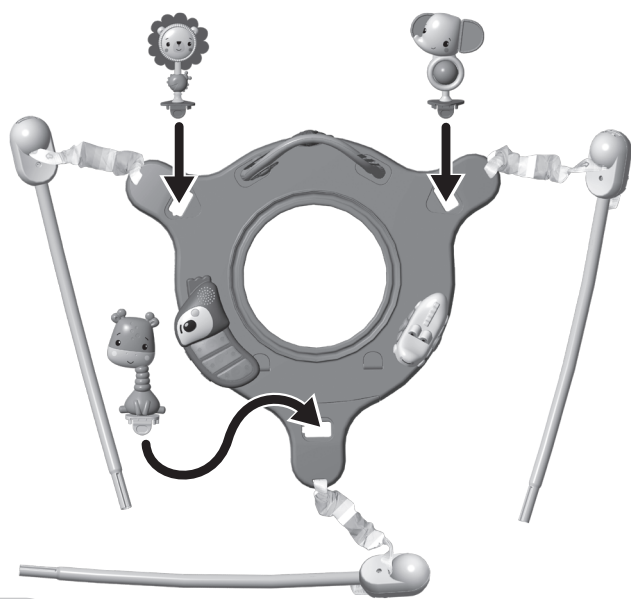

**ヒント:**おもちゃは着脱可能です。取り外すときは、フレームの裏側から留め具を握り、おもちゃを引きあげてください。

8



シートクッションの赤いタブが手前になるように置き、シートリングのラベルを貼ってある面が手前になるように置きます。

シートクッションの赤いタブをシートリングのラベルの下の突起に合わせて、**パチッ**と留めてください。

9

## 組み立て方



10

シートリングの正面を手前にします。  
シートクッションの残りの6つのタブをシートリングの突起に合わせて、**パチッ**と留めてください。

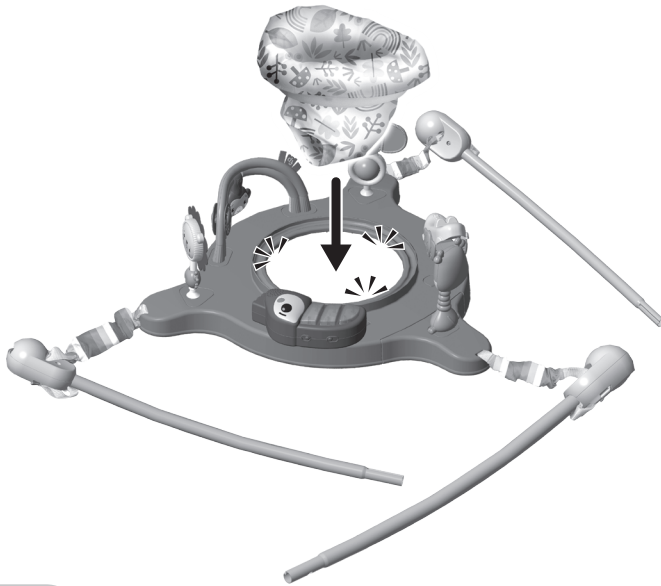

11



**ヒント:**シートを取り付けたら、360°回転するか、引き上げても外れないか確認してください。

## 組み立て方

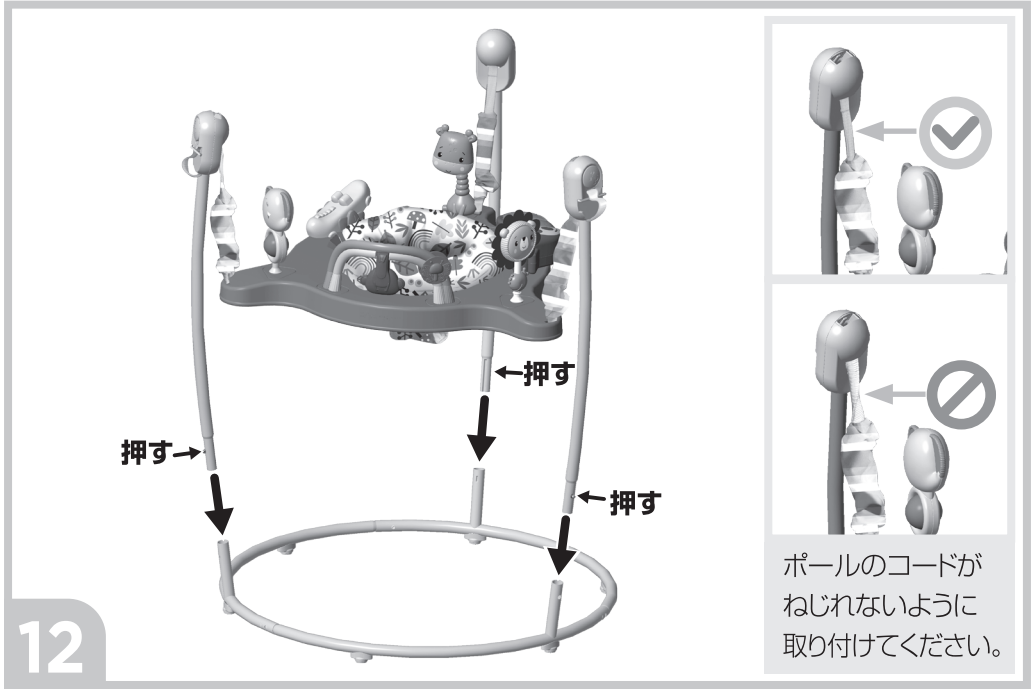

## シートの高さの換え方

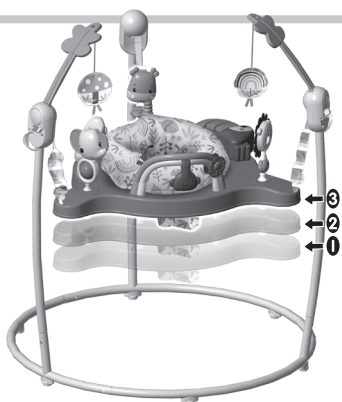

**重要!** 本商品は、あらかじめシートの高さを中間 ② にセットしてあります。お子さまに合わせて、高さを必ず調整してご使用ください。

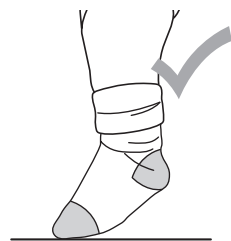

1 お子さまをシートに座らせます。お子さまのつま先がジャンプをしないときでも床に着くか、確認しましょう。足の裏が完全に床に着いている場合や、足がまったく床に届かない場合は、シートの高さを3段階で調整してください。(①は小さなお子さま、③は大きなお子さまに適しています。)

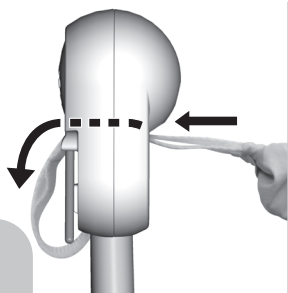

2 お子さまをシートから降ろして調整してください。フレームのハブの外側にストラップを引き出します。ストラップに差し込まれているバーを外します。

## シートの高さの換え方



3

ストラップを引き出して、**023**の中から高さを選びます。



4

適した高さになる番号のスロットに、バーを差し込みます。  
**ヒント：**適した高さになる番号のスロットが出てくるまで、外側や内側にストラップを引き出してください。



5

バーを戻して、**カチッ**と音をさせて留めます。  
ほかの2カ所のストラップも同様にセットしてください。  
**重要！：**ストラップは、**3カ所すべて**同じ番号でセットしてください。

## ジャンプをするとメロディ&ライトアップ！



○ ◀ ▶

オン・オフ/  
音量調節スイッチ

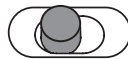

🎵 🎵

モードスイッチ

オン・オフ／音量調節スイッチがあります。

- ◀ オン音量小
- ▶ オン音量大
- オフ

モードスイッチを切り替えて遊べます。

🎵 **<ショート演奏モード>**シートに座ってジャンプをすると、キーボードから音楽が流れてライトが点滅します。キーボード(トリのくちばし)を押すと短い音楽が鳴ります。

🎵 **<連続演奏モード>**シートに座ってジャンプをすると、キーボードから約20分間音楽が流れてライトが点滅します。キーボード(トリのくちばし)を押すと効果音が鳴ります。

## アフターケア

シートクッションは、取り外して洗濯機で洗えます。他の洗濯物とは分けて、冷水、弱水流で洗ってください。漂白剤は使用できません。乾燥機は低温で使い、乾燥し終わったらすぐに取り出してください。

フレーム、シートリング、おもちゃは薄い洗剤液などをひたして固く絞った布やタオルで拭いてください。漂白剤は使用できません。研磨剤を含んだ洗剤は使用できません。拭いたあとは洗剤が残らないように水拭きしてください。キーボードは水に浸けないでください。

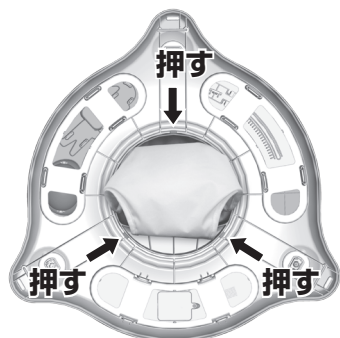

### シートクッションの外し方：

フレームを引き上げます。シート  
のツメを押しながら、フレームから  
シートを取り外します。

### シートクッションの取り付け方：

「組み立て方」をお読みください。

予告なしに商品の改善が行われ、説明文の一部が実際の商品と異なる場合があります。

本商品のパッケージ・取扱説明書に使用している文章・写真・イラストその他すべての無許可転載を禁止します。

輸入元 マテル・インターナショナル株式会社  
〒101-0045東京都千代田区神田鍛冶町3-3-5神田大木ビル5F

カスタマーサービスセンター電話番号

# 03-5207-3620

電話受付時間 月～金曜日(土・日・祝日を除く)10時～16時