

# fisher-price®

メリーの場合の対象月齢：0～5カ月  
(お子さまがメリーを触るようになったら、  
メリーの部分を取り外してご使用ください)

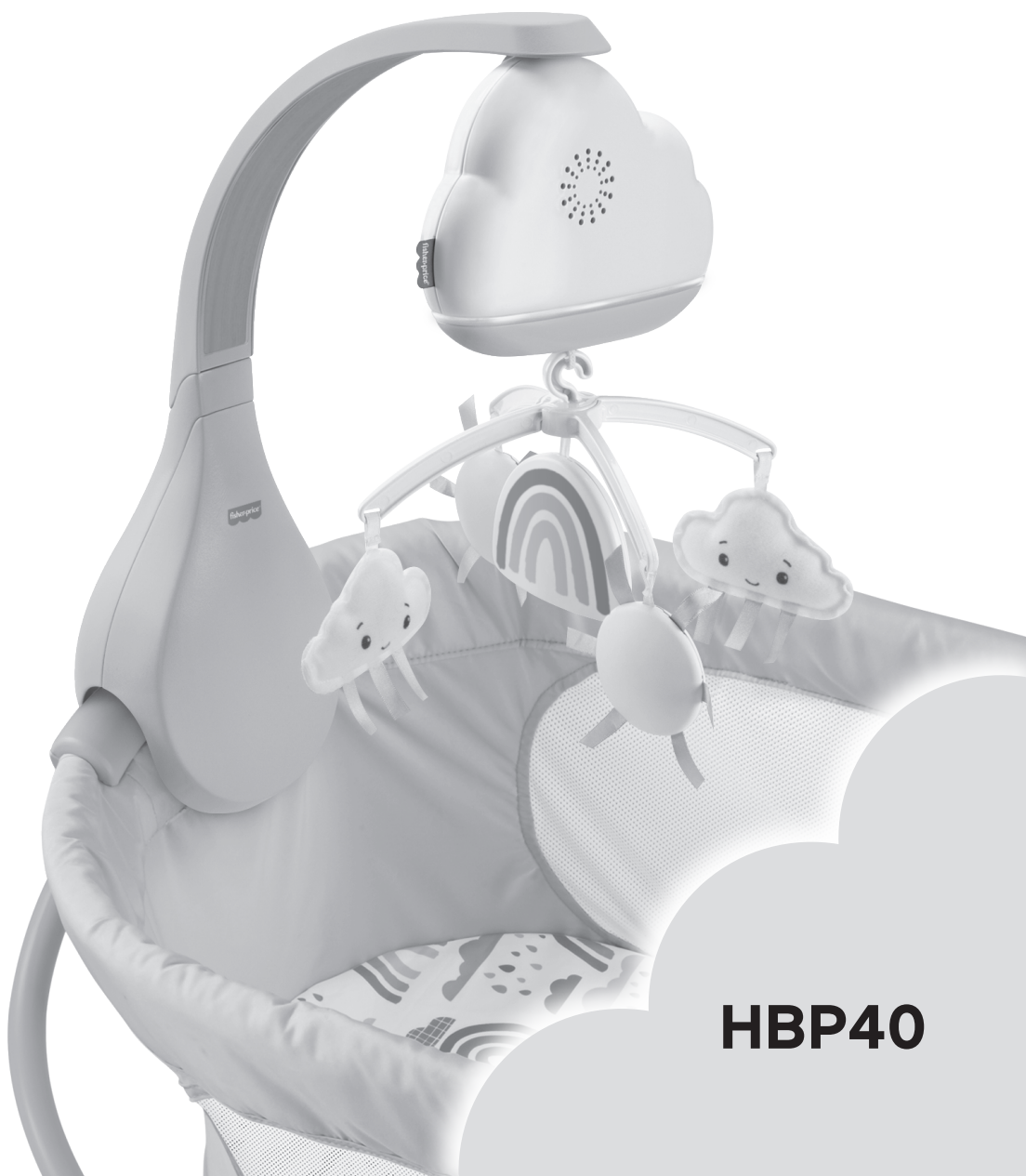

**HBP40**

## 安全のためのご注意



### 重要！

この取扱説明書は保管してください。

常に、付属の部品（フック、クランプ等）を使用して、ご家庭のベビーベッドやバシネット（簡易ベッド）に、取扱説明書に従ってしっかり取り付けてください。しっかり取り付けられているか、必ず確認してください。

お誕生からおおよそ5カ月までは、太陽と雲のメリーを取り付けて使用できます。

太陽と雲のメリーは、お子さまが見て楽しむおもちゃです。手で触らないようにしてください。

太陽と雲のメリーは、ご家庭のベビーベッドやバシネット（簡易ベッド）の天蓋部分には取り付け使用しないでください。



組み立ては保護者の方が行ってください。組み立てのための道具は必要ありません。

写真・イラストと実際の商品とは、多少異なりますのでご了承ください。

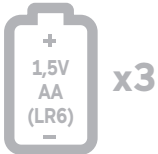

単三型**アルカリ**乾電池3本使用（別売り）。

長くお楽しみいただくためには、**アルカリ**乾電池をご使用ください。



汚れたら、水を固く絞ったタオルでふいてください。水に浸けて洗わないでください。



## 警告

**本商品を誤ってご使用になると、からまって事故を起こす危険があります。必ず下記にご注意ください。**

- 太陽と雲のメリーは、お子さまの手の届かない高さに取り付けてください。
- お子さまが手やヒザをついて体を起こすようになったら、太陽と雲のメリーの部分を取り外してご使用ください。
- 本商品は、ベビーベッドやバシネット（簡易ベッド）のデザインによっては取り付けできない場合があります。ヒモやストラップ等を使って無理に取り付けしないでください。

## メロディボックスの電池の入れ方

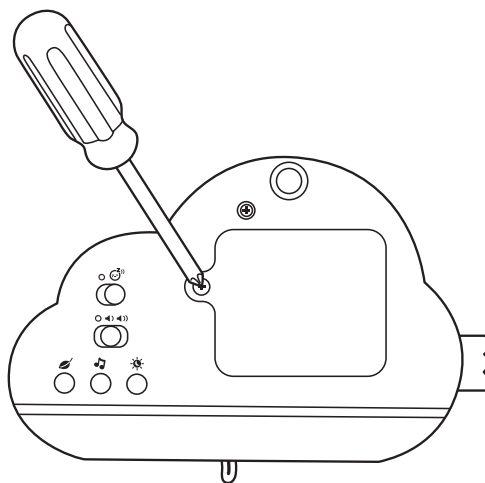

- 電池ケースのフタのネジを、プラスのドライバーを使ってゆるめ、電池ケースのフタを外します。
- 新しい単三型**アルカリ**乾電池3本（別売り）を入れてください。
- フタをして、ネジをしめてください。ネジはしめすぎないでください。
- 音が聞こえにくくなったり、ライトが暗くなったり、動作しなくなったら、新しい単三型**アルカリ**乾電池に交換してください。電池の交換は保護者の方が行ってください。
- 本商品が正しく動作しない場合は、オン・オフ/音量調節スイッチをオフにしてから、オンに入れ直してください。

# 組み立て方

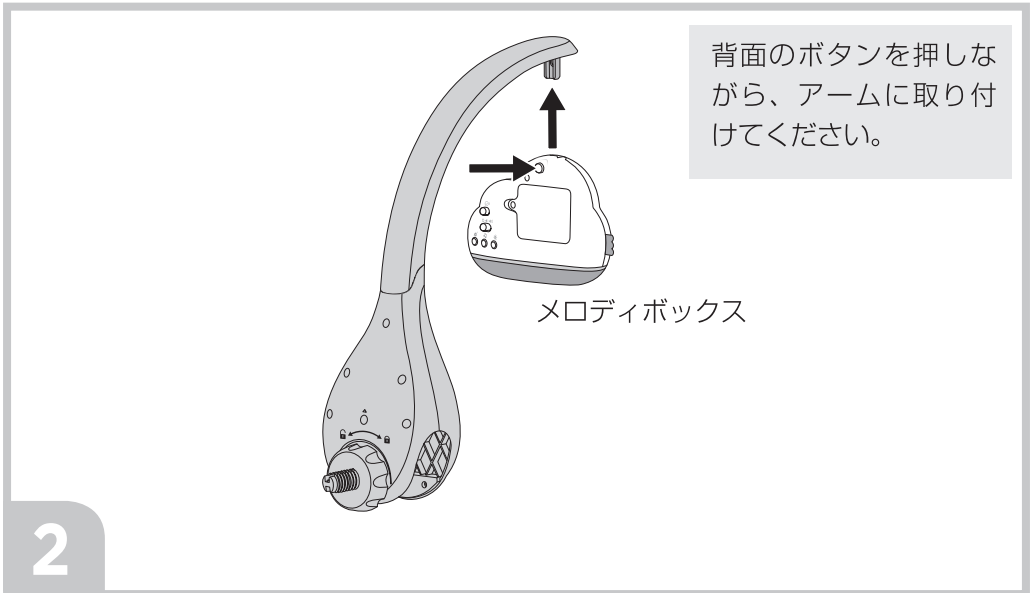
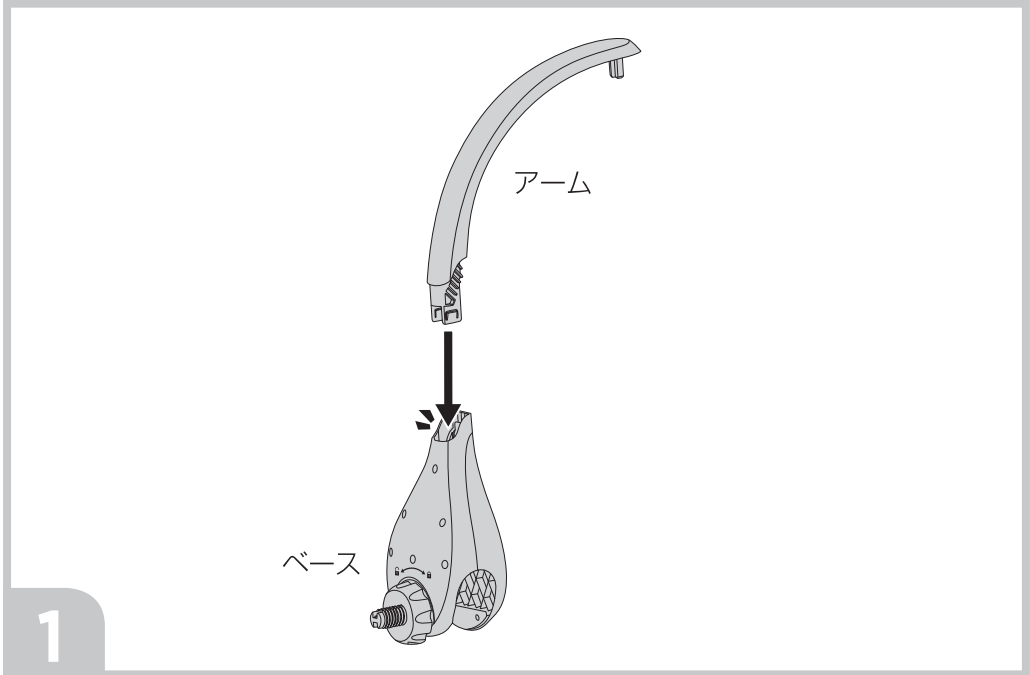

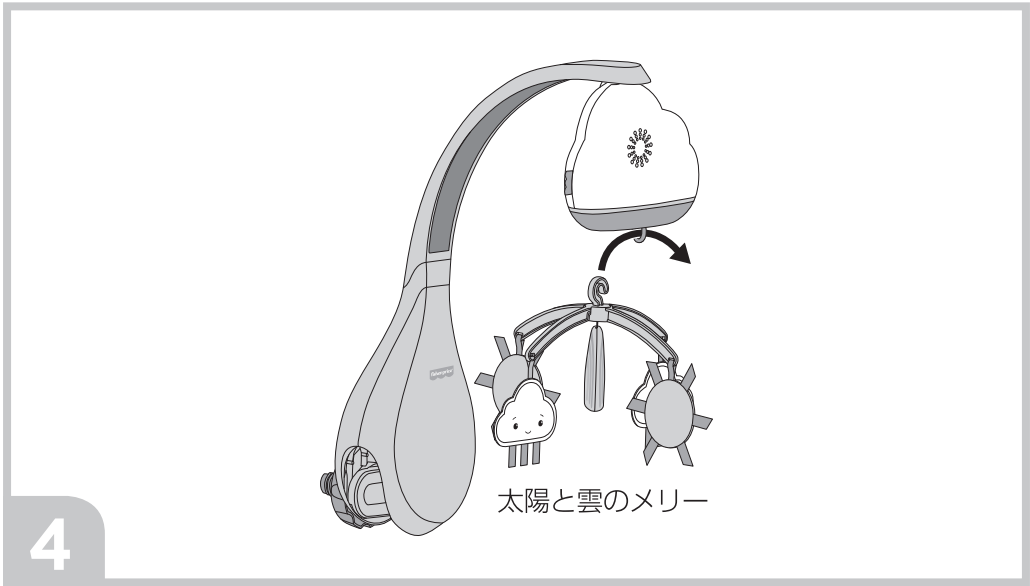
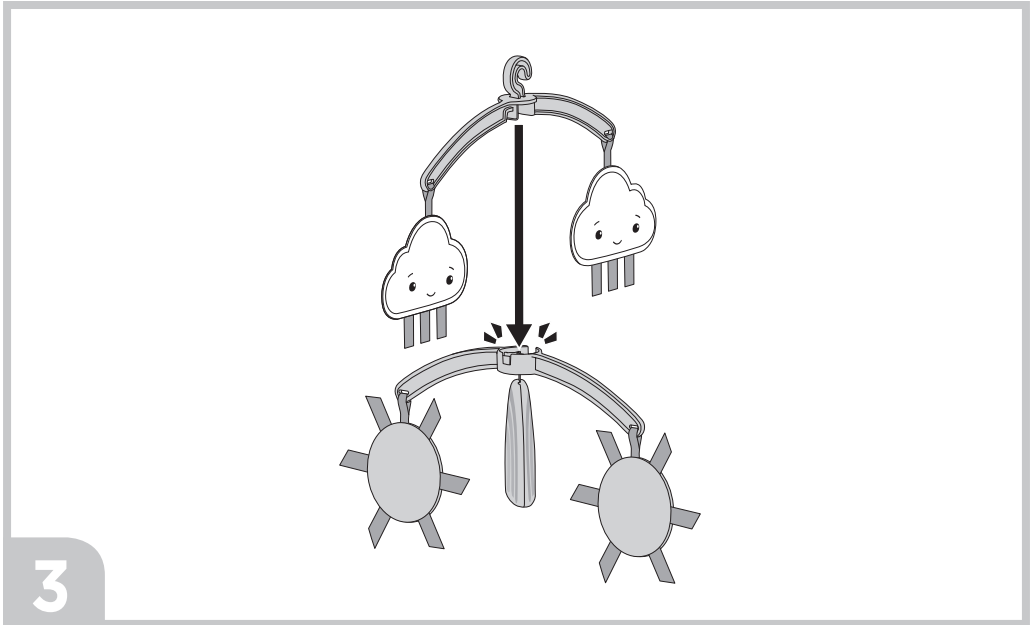

## 取り付け場所の確認方法

本商品は、垂直に立てて取り付ける必要があります。**しっかり垂直に立てる**ために、取り付け場所を確認してください。ご家庭のベビーベッドやバスネット（簡易ベッド）の構造によっては、最適な取り付け場所は異なります。以下の図を参考にしてください。

しっかり垂直に  
立てられる場所



しっかり垂直に  
立てられる場所

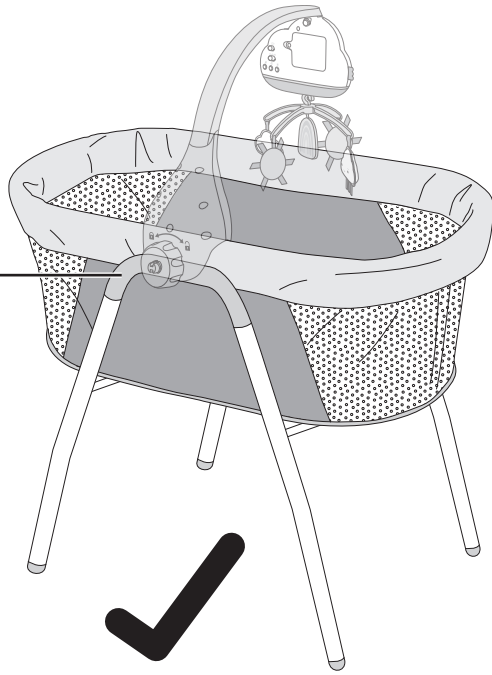



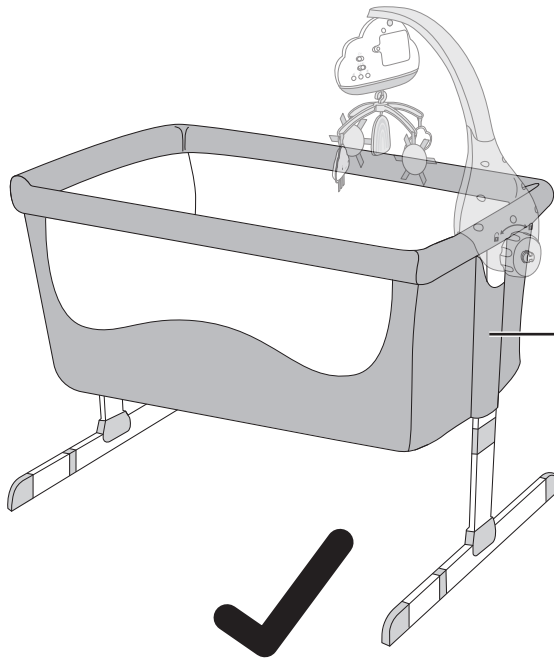

しっかり垂直に  
立てられる場所

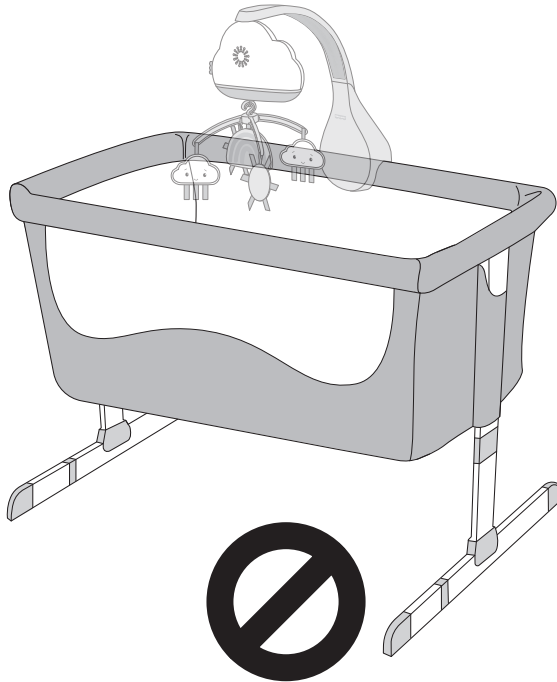

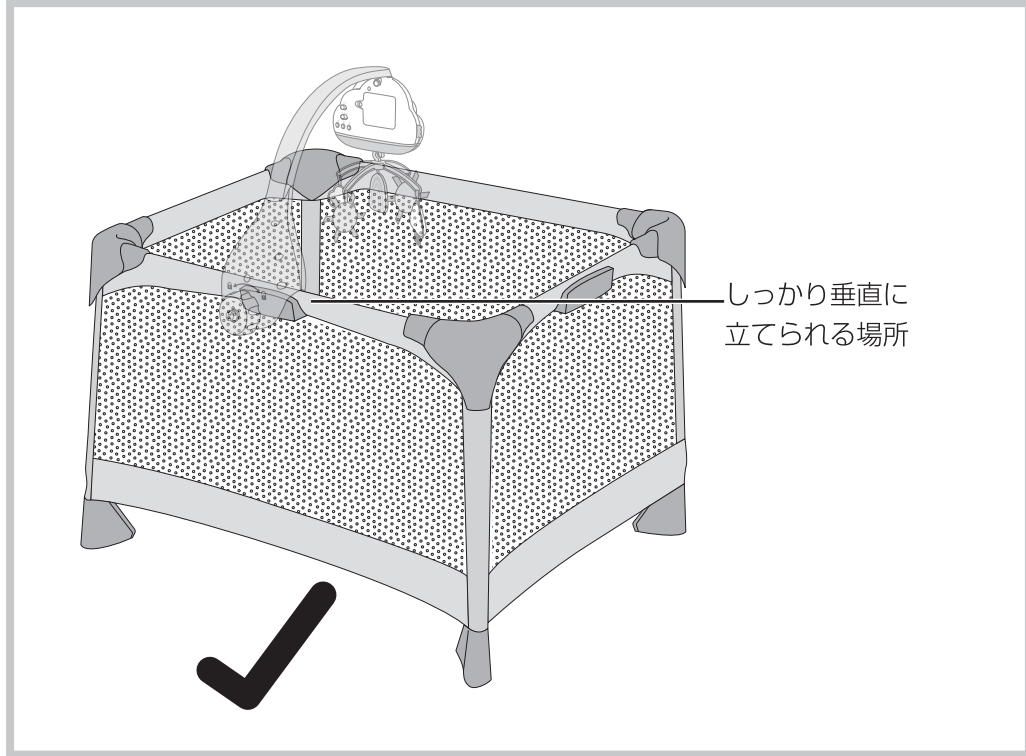
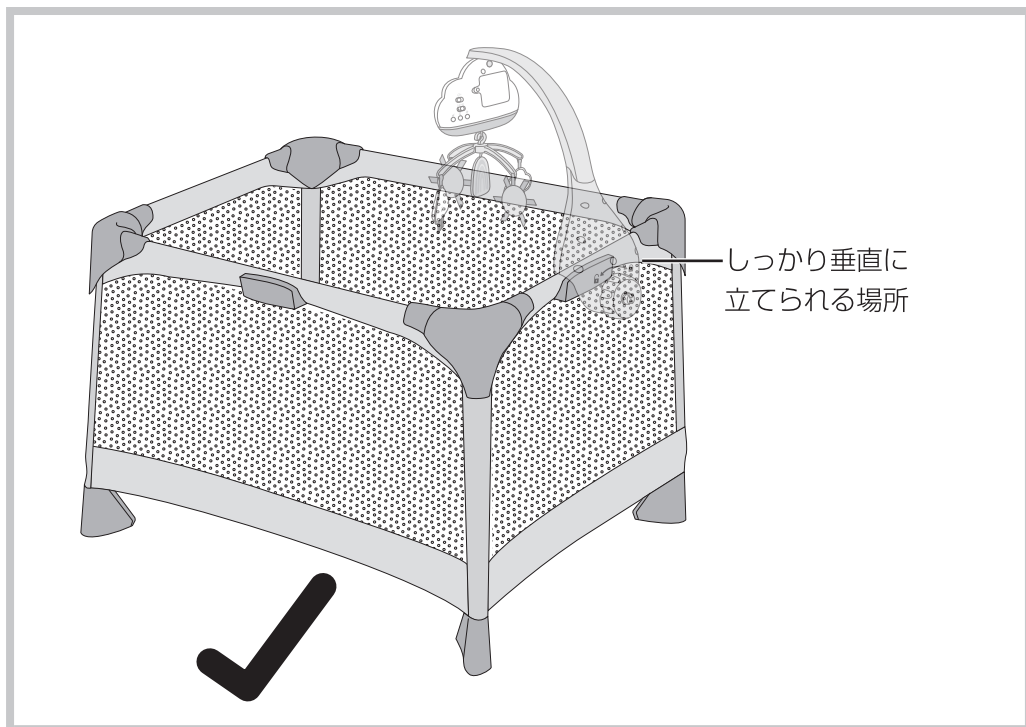

## 取り付けるフチの幅

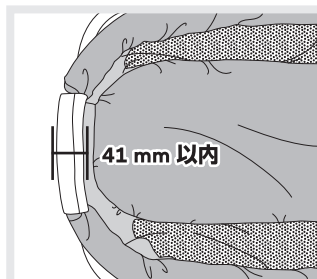

しっかり垂直に立てられる場所を決めたら、ご家庭にあるメジャーで幅を測ってください。幅41mm以内の場所なら、取り付けができます。

## ベビーベッドやバシネット（簡易ベッド）への取り付け方



太陽と雲のメリーを内側に向け、ベースでバシネット（簡易ベッド）のフチを挟んで取り付けます。

1

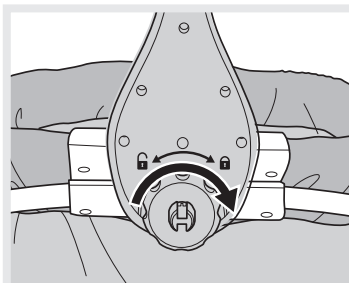
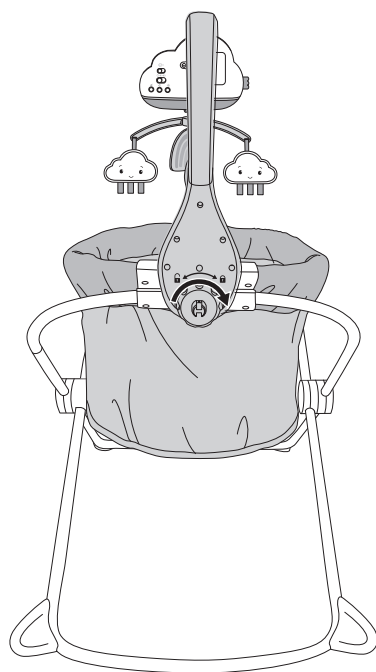

ベースのクランプを時計回りに回して、バシネット（簡易ベッド）のフチに留めます。クランプは締めすぎないでください。

2

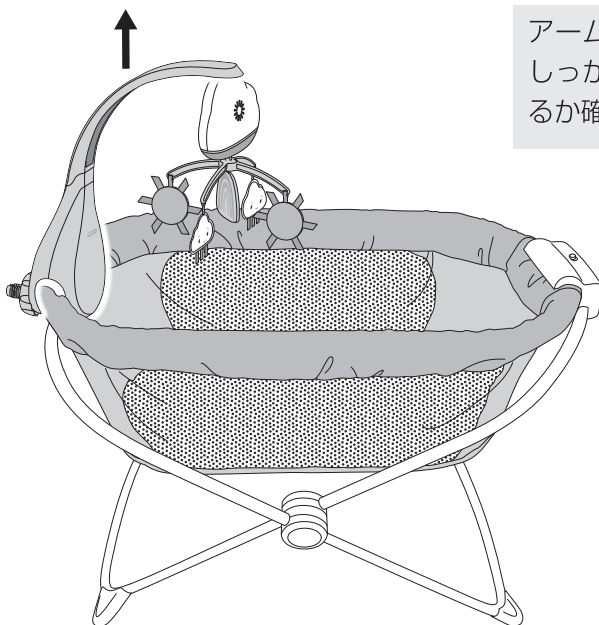

アームを引き上げてみて、しっかり取り付けられているか確認してください。

3

## メロディボックスのセット方法



### 電源/音量調節

- ◀▶ オン（音量大）
- ◀ オン（音量小）
- オフ



### 👶 お目覚めグズグズセンサー

スライドしてオンにすると、物音を感じます。3秒間、泣き声やぐずり声が聞こえるとメロディやサウンドが自動的に流れます。



### 🌿 リラックスサウンド

ボタンを押すとサウンドを選べます。押すたびに、自然の音、ホワイトノイズ、雨の音、波の音、サウンドオフに切り替わります。



### 🎵 おやすみメロディ

ボタンを押すと、睡眠と子どもの発達 の専門家によって、お子さまの健やかでより長い眠りを促すと認められたプレイリストが流れます。約15分間のメロディが流れてフェードアウトし、その後約5分間、メロディが流れて終了します。



### ☀️ ナイトライト

ボタンを押すと、ライトが点灯します。バシネット（簡易ベッド）やベビーベッドに取り付けた場合は、約2分間点灯します。テーブルに置いた場合は、約15分間点灯します。ライトを早く消したい場合は、もう一度ボタンを押してください。

## メロディボックスをテーブルに置いて使用する場合

1

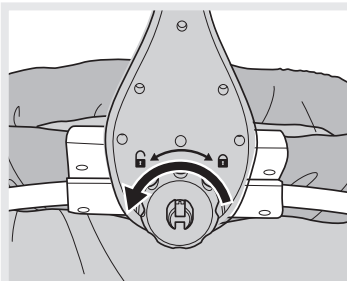
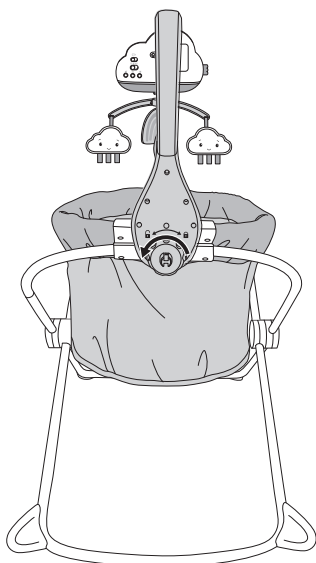

ベースのクランプを反時計回りに回して緩め、取り外します。

2

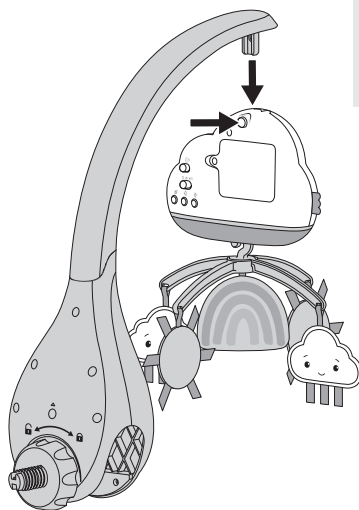

背面のボタンを押しながら、アームから取り外してください。

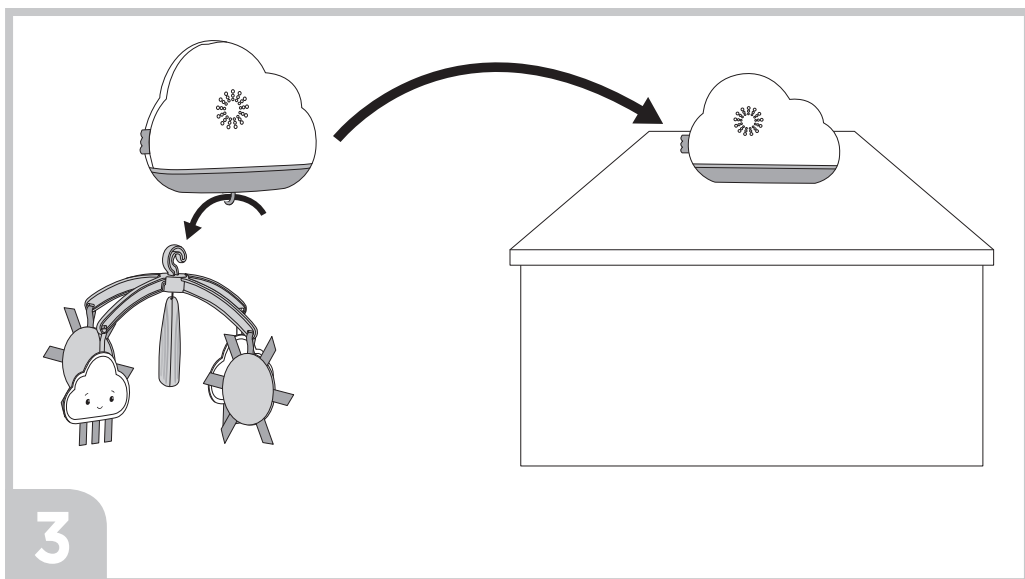

## 電池についてのご注意

《電池を誤使用すると発熱・破裂・液もれの恐れがあります。下記に注意してください》

- 万が一、電池からもれた液が目に入ったときはすぐに大量の水で洗い、医師に相談してください。ひふや服に着いたときは水で洗ってください。
- 電池の交換は保護者の方が行ってください。
- 充電式（ニカドなど）電池は、絶対に使用しないでください。
- +-（プラス・マイナス）を正しくセットしてください。
- ご使用後はスイッチをオフにしてください。
- 長時間使用しないときは、電池を本体から外して保管してください。電池の発熱、液もれ、破裂によりケガや故障の原因となります。
- ショートさせたり充電、分解、加熱、火の中に入れてたりしないでください。



使用済みの電池は、お住まいの自治体の指示に従って捨ててください。

予告なしに商品の改善が行われ、説明文の一部が実際の商品と異なる場合があります。

本商品のパッケージ・取扱説明書に使用している文章・写真・イラストその他すべての無許可転載を禁止します。

輸入元 マテル・インターナショナル株式会社  
〒101-0045東京都千代田区神田鍛冶町3-3-5神田大木ビル5F

カスタマーサービスセンター電話番号

**03-5207-3620**

電話受付時間 月～金曜日(土・日・祝日を除く)10時～16時

©2022 Mattel.  
PRINTED IN CHINA  
HBP40-Z270-1102454608-JJ2

